



Made for  
iPhone | iPad | iPod

ReSound GN  
.....

ReSound LiNX Quattro™

# Handleiding

Receiver-in-het-oor-hoortoestellen, oplaadbaar  
Hoortoesteloplader

GN Making Life Sound Better





[resound.com](https://resound.com)

Linker hoortoestel		Rechter hoortoestel	
Serienummer		Serienummer	
Modelnummer		Modelnummer	
Type receiver	<input type="checkbox"/> Low Power <input type="checkbox"/> Medium Power <input type="checkbox"/> High Power <input type="checkbox"/> Ultra Power	Type receiver	<input type="checkbox"/> Low Power <input type="checkbox"/> Medium Power <input type="checkbox"/> High Power <input type="checkbox"/> Ultra Power
Lengte receiver	<input type="checkbox"/> 0 <input type="checkbox"/> 1 <input type="checkbox"/> 2 <input type="checkbox"/> 3 <input type="checkbox"/> 4	Lengte receiver	<input type="checkbox"/> 0 <input type="checkbox"/> 1 <input type="checkbox"/> 2 <input type="checkbox"/> 3 <input type="checkbox"/> 4

Open/standaard aanpassing:	<input type="checkbox"/> Klein	<input type="checkbox"/> Klein	<input type="checkbox"/> Tulpvormig	<input type="checkbox"/> Oorstukje
	<input type="checkbox"/> Gemiddeld	<input type="checkbox"/> Gemiddeld		
	<input type="checkbox"/> Groot	<input type="checkbox"/> Groot		
	Open eartip	Power eartip	Tulpvormige eartip	Op maat gemaakt oorstukje

### Specifieke functies die door uw hoortoestel worden ondersteund:

- Laden op pagina 13
- SmartStart op pagina 17
- PhoneNow op pagina 26
- Tinnitus Sound Generator op pagina 37

Programma	Pieptoon	Beschrijving
1		
2		
3		
4		

### De twee types hoortoestellen in deze gebruikershandleiding zijn:

LXR45 FCC ID: X26LXR45, IC: 6941C-LXR45

Op pagina 6 staat een lijst met modellen die verwijzen naar deze types.

Dit apparaat bevat een RF-zender die werkt in het frequentiebereik 2,4 GHz - 2,48 GHz. Het nominaal verzonden RF-uitgangsvermogen is tot +0.82 dBm.

## 1 Inleiding

Gefeliciteerd met de aankoop van uw nieuwe hoortoestellen. Geniet van de innovatieve geluidstechnologie en het design van ReSound. De instellingen die door uw hoorspecialist zijn geprogrammeerd zorgen voor een uitstekende geluidskwaliteit. Zowel thuis, op uw werk als tijdens sociale activiteiten.

Met behulp van deze handleiding raakt u snel vertrouwd met alle functies van uw hoortoestellen. Lees de informatie zorgvuldig door, zodat u alle voordelen van uw toestel optimaal kunt benutten.

## 2 Functie van uw hoortoestellen

Uw hoortoestellen zijn bestemd om uw te verbeteren. De essentiële taak van hoortoestellen is om geluid te ontvangen, te versterken en door te geven aan het oor.

De hoortoesteloplader is bestemd om uw hoortoestellen op te laden. De oplader bevat een oplaadbare lithium-ion-accu. U kunt hem gemakkelijk meenemen en gebruiken waar u maar wilt. De oplader is alleen bestemd om te gebruiken met ReSound LiNX Quattro hoortoestellen.

## 3 Gewend raken aan versterking

Het gaan dragen van hoortoestellen is vaak een grote stap. Toch is het de enige stap om comfortabeler te gaan horen. Het kost tijd en consistent gebruik om te wennen aan de versterking van uw hoortoestellen.

Zo profiteert nog meer van uw ReSound hoortoestellen:

- Draag de hoortoestellen regelmatig om eraan te wennen.
- Maak een schema om aan uw hoortoestellen te wennen. Vraag zo nodig uw hoorspecialist om advies.
- Raakt u al wat meer gewend aan uw hoortoestellen? Draag ze dan langer achter elkaar in verschillende luistersituaties.

Het duurt soms wel een paar maanden voordat uw hersenen helemaal gewend zijn alle ‘nieuwe’ geluiden om u heen. Volgt u bovenstaande tips op, dan kunnen uw hersenen geleidelijk versterking leren interpreteren. Zo ervaart u nog meer voordeel van uw hoortoestellen van Resound.

## 4 Verklaring

Dit apparaat voldoet aan deel 15 van de FCC-regels en ICES-003 van de ISED-regels.

Gebruik is alleen toegestaan als het aan de volgende twee voorwaarden voldoet. Dit apparaat:

1. mag geen storende interferentie veroorzaken.
2. moet elke interferentie accepteren, inclusief storing die het apparaat niet goed meer laat werken.



**LET OP:** dit apparaat is getest en voldoet aan de eisen die aan een Klasse B digitaal apparaat worden gesteld, overeenkomstig deel 15 van de FCC-regels en ISED-regels. Deze regels zijn opgesteld om een redelijke bescherming te bieden tegen storende interferentie wanneer het apparaat functioneert in een woonomgeving. Dit apparaat genereert en werkt met radiofrequentie-energie en kan dit ook uitstralen. Als de installatie en het gebruik van het apparaat niet volgens de instructies worden uitgevoerd, kan dat leiden tot storende interferentie op radiocommunicatie. Er is echter geen garantie dat er geen interferentie zal optreden bij een individuele installatie. U controleert of dit apparaat storende interferentie veroorzaakt bij radio- of televisieontvangst door het aan en uit te zetten. U kunt de interferentie wellicht corrigeren met een van de volgende maatregelen:

- Richt de ontvangstantenne opnieuw of verplaats hem.
- Vergroot de afstand tussen de ontvanger en het apparaat.
- Sluit dit apparaat aan op een ander voedingscircuit dan de ontvanger.
- Raadpleeg de verkoper of een ervaren radio-/televisiemonteur.

Veranderingen of modificaties kunnen het recht tot gebruik van dit apparaat ongeldig maken.

Het product is in overeenstemming met de volgende regelgevende vereisten:

- In de EU: het toestel voldoet aan de Essentiële vereisten volgens Annex 1 van de Richtlijn 93/42/EEC voor medische apparatuur (MDD).
- Hierbij verklaart GN ReSound A/S dat de radioapparatuurtypes LXR45 IS in overeenstemming zijn met Richtlijn 2014/53/EU
- De volledige tekst van de Europese conformiteitsverklaring is beschikbaar op het volgende internetadres: [www.declarations.resound.com](http://www.declarations.resound.com)
- In de VS: FCC CFR 47 Deel 15, subonderdeel C.
- In landen buiten de EU en de VS gelden andere internationale reglementaire vereisten. Zie voor desbetreffende gebieden de nationaal geldende vereisten.
- In Canada: deze hoortoestellen zijn gecertificeerd onder de regels van ISED.
- Voldoet aan Japanse radiowetgeving en Japanse zakelijke telecommunicatie wetgeving. Dit toestel is goedgekeurd conform de Japanse radiowetgeving ( 電波法 ) en de Japanse zakelijke telecommunicatiewetgeving ( 電気通信事業法 ). Dit toestel mag niet gemodificeerd worden (anders wordt het toegekende bestemmingsnummer ongeldig).

**Mini Receiver-In-het-oor (RIE)** hoortoestellen van het type **LXR45** met FCC ID: X26LXR45, IC-nummer 6941C-LXR45 zijn verkrijgbaar in de volgende varianten:

RE961-DRWC      RE761-DRWC      RE561-DRWC

Bovenstaande identificatienummers voor toestelmodellen staan op de binnenkant van het hoortoestel.

**Resound hoortoesteloplader:**

Model: C-1

## 5 Inhoud

1	Inleiding.....	3	7.6.1	Indicatie accu bijna leeg, wanneer verbonden met draadloze accessoires .....	25	14	Tinnitus Sound Generator-module .....	37	16	Algemene voorzorgsmaatregel - draadloze hoortoestellen .....	47
2	Functie van uw hoortoestellen.....	4	8	<b>Telefoongebruik</b> .....	26	14.1	Bedoeld gebruik van de TSG-module .....	38	17	Waarschuwingen PhoneNow.....	47
3	Wennen aan versterking .....	4	8.1	PhoneNow .....	26	14.2	Gebruikersinstructies voor de TSG .....	38	17.1	Voorzorgsmaatregelen PhoneNow.....	47
4	Verklaring.....	5	8.1.1	Plaatsen van de PhoneNow-magneet .....	27	14.2.1	Beschrijving van het toestel .....	38	18	Accuwaarschuwingen voor hoortoestellen en opladers van hoortoestellen.....	48
5	Inhoud .....	8	8.1.2	Zo gebruikt u PhoneNow.....	28	14.2.2	Uitleg van de werking van het toestel .....	38	19	Waarschuwingen oplader.....	48
6	Uw hoortoestellen leren kennen.....	10	8.3	Vliegtuigmodus (optioneel) .....	28	14.2.3	De wetenschappelijke concepten die de basis vormen voor het toestel .....	40	20	Wat u van uw hoortoestel kunt verwachten .....	49
6.1	Uw hoortoestel - RIE .....	10	9	<b>Eartips vervangen</b> .....	29	14.2.4	TSG-volumebediening .....	40	21	Bedoeld gebruik van smartphone apps ...	49
6.2	Hoortoesteloplader .....	11	9.1	Standaard eartips .....	29	14.2.5	TSG gebruiken met smartphone apps .....	41	22	Waarschuwingen voor hoorspecialisten...	49
6.3	Het linker- en rechertoestel herkennen ....	12	9.2	Tulpvormige eartips .....	30	14.3	Technische specificaties .....	41	23	Waarschuwing voor hoorspecialisten (alleen VS).....	50
7	<b>Van start</b> .....	13	9.3	De receiver.....	31	14.3.1	Signaalverwerkingstechnologie .....	41	24	Belangrijk voor potentiële gebruikers van hoortoestellen (alleen VS) .....	51
7.1	Uw hoortoestellen opladen .....	13	10	<b>Dagelijks onderhoud</b> .....	31	14.3.2	Beschikbare geluiden.....	41	24.1	Kinderen met gehoorverlies (alleen VS) ....	52
7.2	De hoortoesteloplader laden.....	15	10.1	Reinigen oorstukjes .....	32	14.3.3	Voorgescreven gebruik van een hoortoestellen met een Tinnitus Sound Generator .....	42	25	<b>Technische specificaties</b> .....	54
7.3	Inschakelen/uitschakelen .....	17	10.2	De luidsprekerslangetjes en eartips reinigen	32	14.3.4	Belangrijk voor potentiële gebruikers van geluidsgenerator.....	43	26	<b>Problemen oplossen</b> .....	58
7.3.1	SmartStart .....	17	10.3	Oorsmeerfilters vervangen .....	33	14.4	Waarschuwingen Tinnitus Sound Generator .....	43	26.1	Veelgestelde vragen Lithium-ionbatterij ....	62
7.4	Hoortoestel plaatsen/uitnemen .....	4	10.4	De hoortoesteloplader reinigen .....	34	14.4.1	Voorzorgsmaatregelen Tinnitus Sound Generator.....	44	27	<b>Garanties en reparaties</b> .....	64
7.4.1	Receiver met eartip plaatsen.....	18	10.5	Onderhoud .....	34	14.4.2	Waarschuwing Tinnitus Sound Generator voor hoorspecialisten.....	44	28	<b>Temperatuurtest, transport en opslaginformatie</b> .....	64
7.4.2	Receiver verwijderen.....	18	11	<b>Draadloze accessoires</b> .....	35	15	<b>Algemene waarschuwingen</b> .....	45	29	<b>Advies</b> .....	65
7.4.3	Oorstukje plaatsen .....	19	11.1	ReSound draadloze hoortoestellen gebruiken met iPhone, iPad en iPod touch (optioneel)..	36				30	<b>Kennisgeving</b> .....	66
7.4.4	Oorstukje uitnemen .....	20	12	<b>Gebruik van smartphone-apps</b> .....	36						
7.4.5	Sportbocht .....	20	12.1	ReSound Quattro gebruiken met smartphone-apps (optioneel).....	36						
7.5	Bediening van het hoortoestel.....	21	13	ReSound e-Assist (optioneel) .....	37						
7.5.1	Drukknop .....	21									
7.5.2	Indicator met ledlampjes.....	24									
7.6	Indicatie accu bijna leeg .....	24									

## 6 Uw hoortoestellen leren

### kennen

#### 6.1 Uw hoortoestel - RIE

1. Drukknop
2. Receiver
3. Open eartip
4. Receiverslangetje
5. LED-indicatielampje
6. Microfoonopeningen
7. Markering links/rechts
8. Serienummer en model
9. Tulpvormige eartip
10. Gesloten eartip
11. RIE-oorstukje
12. Sportbocht
13. Low Power (LP) receiver
14. Medium Power (MP) receiver
15. High Power (HP) receiver
16. Ultra Power (UP) receiver

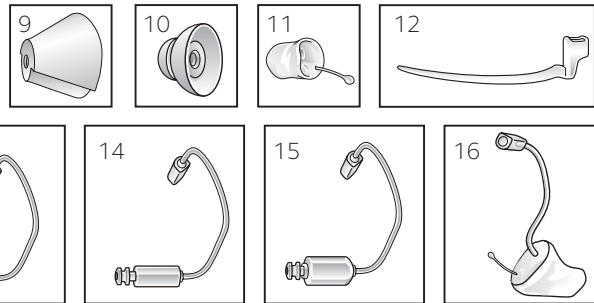
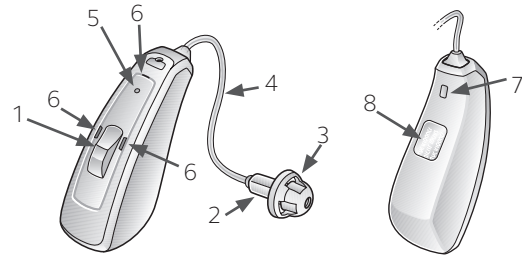

#### 6.2 Oplader hoortoestel

1. Laadstation hoortoestel
2. Ruimte voor receiver
3. Accu-indicator hoortoestel
4. Indicator voor links (blauw)
5. Indicator voor rechts (rood)
6. Accu-indicator oplader
7. Opladkabel
8. Micro-USB-poort voor lader

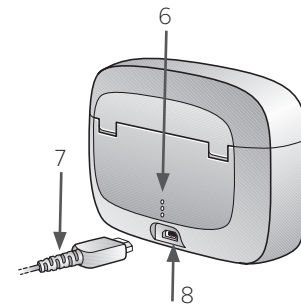
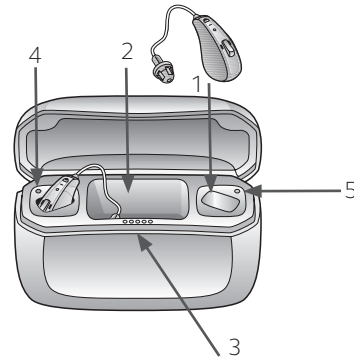

### 6.3 Het linker- en rechertoestel herkennen

Heeft u twee hoortoestellen, dan zijn de instellingen voor uw linkeroor waarschijnlijk anders dan die voor uw rechteroor. Verwissel ze niet. Het linker hoortoestel heeft een blauwe markering en het rechter hoortoestel heeft een rode markering.



**LET OP:** uw hoorspecialist kan uw hoortoestellen voor u markeren met een kleurcode. Links is blauw en rechts is rood.

## 7 Van start

Laad uw hoortoestellen voor gebruik eerst volledig op.

### 7.1 Uw hoortoestellen opladen

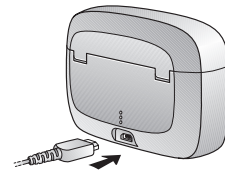

1. Steek de meegeleverde voedingsadapter in het stopcontact en plug de oplaadkabel in de hoortoesteloplader.



2. Plaats beide hoortoestellen in de laadstations. Het rechter hoortoestel moet aan de kant met de rode stip, het linker hoortoestel aan de kant met de blauwe stip. De receivers plaatst u in de ruimte voor de receivers.

*Is er een sportbocht aan de receiver bevestigd? Wees dan voorzichtig met het plaatsen van het hoortoestel.*



**LET OP:** zorg dat uw hoortoestellen droog zijn voordat u ze in de oplader plaatst.

1. Tijdens het laden knipperen de ledlampjes op het hoortoestel totdat het hoortoestel volledig is opgeladen. Het ledlampje stopt pas met branden als u het hoortoestel uit de lader haalt.

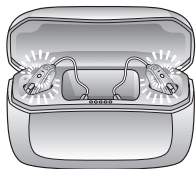

*Knipperen tijdens het laden*

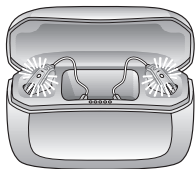

*Blijven branden tot u de hoortoestellen verwijdert*

2. De vijf ledlampjes aan de voorkant van de lader tonen het accuniveau van de hoortoestellen. Plaats of verwijdert u de hoortoestellen, dan geven de ledlampjes het accuniveau aan van het hoortoestel met het laagste accuniveau. Na 10 seconden gaan de ledlampjes uit, maar het opladen van de hoortoestellen gaat gewoon door.

3. Tijdens het opladen tonen de ledlampjes op de oplader de accustatus. De hoortoestellen zijn binnen 3 uur volledig opgeladen.

#### Accu-indicator hoortoestel

Ledlampjes	Accuniveau
●	0-20%
● ●	20-40%
● ● ●	40-60%
● ● ● ●	60-80%
● ● ● ● ●	80-100%

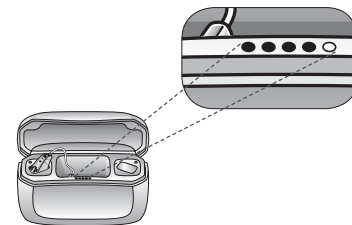

## 7.2 De hoortoesteloplader laden

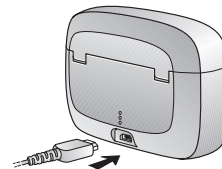

1. Steek de meegeleverde voedingsadapter in het stopcontact en steek de micro-USB in de hoortoesteloplader.



De drie ledlampjes aan de achterkant van de hoortoesteloplader tonen het accuniveau van de oplader. Eén knipperend rood lampje betekent dat het accuniveau laag is. Laad in dat geval de oplader weer op. Bij drie groene lampjes is hij volledig opgeladen.

Een volledig opgeladen hoortoesteloplader kan een hoortoestel ten minste 3 keer volledig opladen. Daarna moet u hem weer opladen.

Ledlampjes	Accuniveau
●	Led knippert rood. Minder dan 10% voeding resterend.
●	10 - 33% geladen
●●	33 - 66% geladen
●●●	66 - 100% geladen

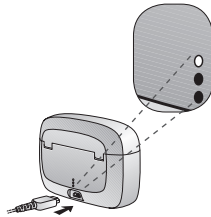

 **VOORZORGSMAATREGELEN:** GEBRUIK OM VEILIGHEIDREDELEN ALLEEN DE LADER DIE DOOR RESOUND IS MEEGELEVERD.

 **LET OP:** gebruikt u de hoortoesteloplader voor de eerste keer, laad hem dan minimaal 3 uur op. Ook wanneer het indicatielampje al eerder aangeeft dat de accu volledig is opgeladen.

 **LET OP:** het is veilig om de oplader 's nachts in het stopcontact te laten. U kunt de accu's in de hoortoesteloplader en in de hoortoestellen niet overladen.

### 7.3 Inschakelen/uitschakelen

De hoortoestellen worden automatisch ingeschakeld als u ze uit de oplader haalt. U kunt ze ook met de drukknoppen in- en uitschakelen.

1. Inschakelen: druk 5 seconden op de drukknop.
2. Uitschakelen: druk 5 seconden op de drukknop.



 **LET OP:** als u de hoortoestellen inschakelt, gaan de ledlampjes branden. Als u de hoortoestellen uitschakelt knipperen de ledlampjes drie keer.

 **LET OP:** als de oplader niet in het stopcontact zit schakelen de hoortoestellen na 24 uur uit. Als de oplader geen energie meer heeft, worden de hoortoestellen uitgeschakeld. Druk de drukknop gedurende 5 seconden in om de hoortoestellen in te schakelen.

#### 7.3.1 SmartStart

SmartStart vertraagt de inschakeltijd van uw hoortoestellen. Zo heeft u meer tijd om ze in te doen nadat u ze uit de lader heeft gehaald. U hoort gedurende de opstarttijd iedere seconde een toon (5 keer of 10 keer).

 **LET OP:** wilt u dat uw hoortoestellen direct inschakelen? Vraag dan of uw hoorspecialist SmartStart voor u uitschakelt.

## 7.4 Hoortoestel plaatsen/uitnemen

### 7.4.1 Receiver met eartip plaatsen

1. Hang het toestel over uw oor.
2. Neem het uiteinde van het receiverslangetje, bij de eartip, tussen duim en wijsvinger en plaats het voorzichtig in de gehoorgang.
3. Druk de eartip diep genoeg in de gehoorgang, het receiverslangetje mooi aansluit op de huid (controleer dit met een spiegel).

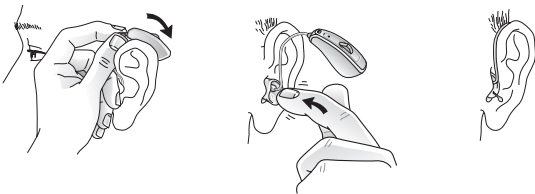

**VOORZORGSMaatregelen:** PROBEER NOOIT ZELF DE VORM VAN HET HOORTOESTEL, DE OORSTUKJES OF DE RECEIVERSLANGETJES AAN TE PASSEN.



**LET OP:** om fluittonen te voorkomen, is het belangrijk dat u het receiverslangetje en de eartip correct plaatst. Zie voor andere oorzaken van fluiten de gids voor het oplossen van problemen.

### 7.4.2 Receiver verwijderen

1. Houd het receiverslangetje met uw duim en wijsvinger vast in de buurt van de receiver.
2. Trek voorzichtig om de receiver te verwijderen.

### 7.4.3 Oorstukje plaatsen

1. Neem het oorstukje tussen duim en wijsvinger, met de 'punt' richting uw gehoorgang.
2. Plaats nu het oorstukje verder in uw gehoorgang met een voorzichtige, draaiende beweging.
3. Kantel het bovenste gedeelte voorzichtig naar achteren en naar voren zodat het oorstukje in de huidplooi boven uw gehoorgang valt.
4. Druk het oorstukje voorzichtig verder op zijn plaats.
5. Zorg dat de hoortoestellen goed achter het oor zitten.



*Schuif en draai het oorstukje helemaal in uw gehoorkanaal.*

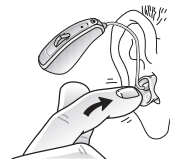

*Plaats het oorstukje zo, dat het in de huidplooi boven de gehoorgang valt.*



*Zorg dat het hoortoestel goed achter uw oor zit.*

Het hoortoestel is juist geplaatst als het stevig maar comfortabel in uw oor zit.



**VOORZORGSMaatregelen:** PROBEER NOOIT ZELF DE VORM VAN UW HOORTOESTEL, OORSTUKJE OF SLANGETJE TE VERANDEREN.



**LET OP:** trek uw oorschelp voorzichtig iets naar achteren en omhoog om het plaatsen te vergemakkelijken.

**LET OP:** door oefening ontdekt u de manier van plaatsen die voor u het gemakkelijkst is.

#### 7.4.4 Oorstukje uitnemen

1. Neem het hoortoestel achter uw oor vandaan.
2. Pak met duim en wijsvinger het oorstukje of het verwijderkoordje vast (niet het hoortoestel of het slangetje).
3. Trek en beweeg het oorstukje voorzichtig heen en weer om het uit het oor te nemen.

#### 7.4.5 Sportbocht

Soms werkt het hoortoestel zich uit het oor, bijvoorbeeld bij een lichamelijke activiteit. Om dit te voorkomen kan uw hoorspecialist een sportbocht aan de receiver bevestigen.

Een hoortoestel met sportbocht plaatsen:

1. Plaats het hoortoestel zoals gewoonlijk.
2. Plaats de sportbocht in de oorschelp.



**VOORZORGSMaatregelen:** zorg dat u de slangetjes van de receiver niet ombuigt als u de hoortoestellen in het laadstation plaatst.



**LET OP:** sportbochten worden in de loop van de tijd stijf of broos en kunnen verkleuren. Neem contact op met uw hoorspecialist om uw sportbocht te laten vervangen.



**LET OP:** de sportbocht is verkrijgbaar in drie verschillende maten: L (Low Power), M (Medium Power) en H (High Power). Zie pagina 2 voor de afmetingen van de receiver.

**LET OP:** uw hoorspecialist helpt u graag met het vervangen van uw sportbocht.

## 7.5 Bediening van het hoortoestel

De hoortoestellen starten altijd in programma 1, met een vooraf ingesteld volume.

### 7.5.1 Drukknop

Met de drukknoop bedient u de functies die uw hoorspecialist in uw hoortoestel heeft geprogrammeerd.

De drukknoop kan vier verschillende functies hebben:

- *kort drukken: programma wijzigen*
- *1 seconde drukken: start streamen*
- *5 seconden drukken: aan/uit*
- *9 seconden drukken: vliegtuigmodus inschakelen*



 **OPMERKING** : de functies bij kort indrukken en 1 seconde indrukken stelt de hoorspecialist tijdens de aanpassing voor u in. De functies van 5 en 9 seconden indrukken kunnen niet worden gewijzigd.

Standaard kunt u met de drukknop tot vier luisterprogramma's en drie draadloze accessoireprogramma's gebruiken.

1. Als u de drukknop kort indrukt (piepton) kunt u schakelen tussen programma's. U hoort dan een of meer pieptonen. Het aantal tonen geeft aan welk programma is geselecteerd (één toon = programma 1, twee tonen = programma 2, enz.).
2. Houdt u de drukknop 1 seconde ingedrukt (korte melodie), dan activeert u het streamingprogramma. Als uw hoortoestellen aan meer dan één draadloze accessoire zijn gekoppeld, drukt u nogmaals één seconde om door te schakelen naar de volgende accessoire. Met een korte druk beëindigt u het streamen en schakelt uw hoortoestel naar het programma dat voor het streamen al ingeschakeld was.
3. Houd de drukknop 5 seconden ingedrukt: uw hoortoestel schakelt IN of UIT.
4. Houd de drukknop 9 seconden ingedrukt: de vliegtuigmodus wordt ingeschakeld. (Ga voor meer informatie naar Vliegtuigmodus in paragraaf 8.3).

Als u de hoortoestellen uitschakelt en dan weer inschakelt, keren ze altijd terug naar de standaardinstelling (programma 1 en vooraf ingesteld volume).

Uw hoorspecialist kan de drukknop zo configureren dat u zowel kunt gebruiken om het volume als de luisterprogramma's mee te regelen.

Uw hoorspecialist kan de standaardinstellingen voor de drukknop wijzigen. In onderstaande tabel kan hij de nieuwe instellingen invullen:

Drukknop	Standaardinstelling	Nieuwe instelling	Nieuwe instelling
Kort indrukken	Programma wijzigen		
1 seconde indrukken	Streaming activeren		

 **OPMERKING**: voor het gemak kunt u uw hoortoestellen bedienen met behulp van de ReSound Smart 3D app of de Afstandbediening 2

### 7.5.2 Indicator met ledlampjes

Uw hoortoestel geeft geluids-en lichtsignalen als u van programma wisselt of het in- of uitschakelt.

Activiteit	Lampje
Inschakelen (5 seconden indrukken)	Knippert
Uitschakelen (5 seconden indrukken)	Knippert drie keer
Vliegtuigmodus inschakelen (optioneel)	knippert vier keer dubbel

*Staat uw toestel in de vliegtuigmodus, dan is er geen draadloze communicatie mogelijk. Niet tussen de hoortoestellen en ook niet tussen de hoortoestellen en uw smartphone of draadloze accessoires.*

### 7.6 Indicatie accu bijna leeg

Als de resterende energie van de accu te laag wordt, verlaagt uw hoortoestel het volume. Elke 15 minuten laat het toestel een melodietje horen, totdat de accu leeg is. De toestellen worden dan uitgeschakeld.

### 7.6.1 Indicatie accu bijna leeg, wanneer verbonden met draadloze accessoires

De accu's gaan sneller leeg als u gebruik maakt van draadloze functies zoals streaming met uw smartphone of televisie via de TV Streamer 2.

Naarmate de accu's leger raken, stoppen de verschillende draadloze functies met werken. Een kort melodietje geeft aan dat de accuspanning te laag is.

In onderstaande tabel ziet u hoe de functionaliteit verandert als de accu's raken.

Accuniveau	Signaal	Hoortoestel	Afstandbediening	Streamingknop
Volledig opgeladen		✓	✓	✓
Laag		✓	✓	✗
Hoortoestel laden		✓	✗	✗

U controleert de accustatus door het hoortoestel in de oplader te plaatsen (zie pagina 14). Ook de ReSound 3D Smart app laat zien hoe vol uw accu nog is.

## 8 Telefoongebruik

Telefoneren terwijl u uw hoortoestel draagt, vergt vaak enige oefening.

De volgende adviezen kunnen u helpen bij het voeren van een telefoongesprek:

1. Houd de telefoon tegen uw oor zoals u gewend bent, of houd de telefoon dichtbij de microfoon van het hoortoestel. Dit is afhankelijk van wat voor u het beste werkt.
2. Hoort u fluittonen, houd de telefoon dan even in dezelfde positie. Zo kan het hoortoestel zich aanpassen en stopt het fluiten.
3. U kunt de telefoon ook iets verder van uw oor om het fluiten te stoppen.

 **OPMERKING:** afhankelijk van uw wensen kan uw hoorspecialist een programma activeren dat speciaal geschikt is voor telefoneren.

### 8.1 PhoneNow

Als u een magneet op de hoorn plaatst, schakelen uw hoortoestellen automatisch naar het telefoonprogramma zodra de hoorn vlakbij uw hoortoestel is.

Als u de telefoon bij uw oor weghaalt, schakelt het hoortoestel terug naar het laatst gebruikte luisterprogramma.

 **OPMERKING:** uw hoorspecialist kan PhoneNow voor u activeren in de hoortoestellen.

#### 8.1.1 Plaatsen van de PhoneNow-magneet

Volg deze stappen om de PhoneNow-magneten correct te plaatsen:



*Reinig de telefoon grondig.*

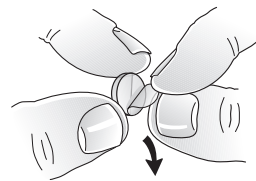

*Verwijder de folie van de magneet.*

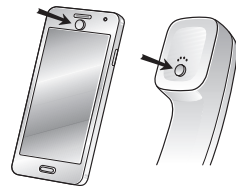

*Plaats de magneet net onder het speakertje.*



**WAARSCHUWING:** NEEM CONTACT OP MET EEN ARTS ALS DE MAGNEET IS INGESLIKT.

**LET OP:** uw hoorspecialist kan PhoneNow voor u activeren..

**LET OP:** dek de speakeropeningen niet af met de magneet.

**LET OP:** als PhoneNow niet naar tevredenheid werkt, kan het verplaatsen van de magneet het gebruiksgemak en comfort tijdens het gesprek verbeteren.

**LET OP:** als uw hoortoestellen niet altijd naar het PhoneNow-programma schakelen, kunt u de magneet verplaatsen of een extra magneet op de telefoon aanbrengen.

**LET OP:** gebruik alleen aanbevolen reinigingsmiddel om de telefoon te reinigen.

### 8.1.2 Zo gebruikt u PhoneNow

1. Breng de telefoon naar uw oor in de buurt van het hoortoestel.
2. Als u een kort melodietje hoort, is het telefoonprogramma actief.

 **LET OP:** in het begin moet u even uitvinden hoe u de telefoon moet houden om PhoneNow goed te laten functioneren én om goed te verstaan.

 **LET OP:** als u twee hoortoestellen hebt waarvan de ComfortPhone-functionaliteit is ingeschakeld, wordt het volume in het hoortoestel dat niet aan de telefoon is, automatisch zachter gezet.

### 8.3 Vliegtuigmodus (optioneel)

 **WAARSCHUWING:** wanneer u in een vliegtuig stapt of een ruimte betreedt waar RF-zenders verboden zijn, moet u alle draadloze functionaliteiten uitschakelen.

Als u de vliegtuigmodus wilt gebruiken, moet deze geactiveerd zijn door uw hoorspecialist.

Volg onderstaande stappen om de vliegtuigmodus in te schakelen:

1. Schakel het hoortoestel uit.
2. Druk de knop 9 seconden in.
3. Het ledlampje op uw hoortoestel knippert nu vier keer dubbel. In uw oren hoort u tien seconden lang dubbele piepjes ( 🎵🎵🎵🎵 etc.) die aangeven dat uw hoortoestel in vliegtuigmodus staat.

Volg deze stap om de vliegtuigmodus uit te schakelen:

1. Zet de hoortoestellen uit en dan weer aan.

 **LET OP:** het is nodig om beide hoortoestellen afzonderlijk in de vliegtuigmodus te zetten, ook als de synchronisatie is ingeschakeld

## 9 Eartips plaatsen

We raden u aan om te vragen of uw hoorspecialist wil laten zien hoe u de eartips vervangt. Bij onjuiste plaatsing kunnen de eartips in uw oor achterblijven als u het hoortoestel uitneemt.

 **VOORZORGSMATREGELEN:** gebruik alleen originele accessoires van ReSound, zoals slangen en eartips.

### 9.1 Standaard eartips

Volg deze stappen om open of gesloten eartips te plaatsen:

1. Duw de nieuwe eartip over de randjes van de receiver.
2. Controleer of de nieuwe eartip correct bevestigd is.

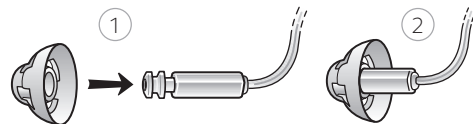

## 9.2 Tulpvormige eartips

Bevestig de tulpvormige eartip door hem over het uiteinde van de receiver te duwen. Deze eartip bestaat uit twee 'bladeren'.

Volg deze stappen om de eartips te bevestigen:

1. Druk met uw vinger het grootste 'blad' weg van het slangetje: het grote 'blad' buigt naar voren.
2. Druk de nieuwe tulpvormige eartip over de rand.
3. Vervolgens duwt u het grootste blaadje terug, bovenop het kleine blaadje. Het grootste blad moet het buitenste blad zijn.

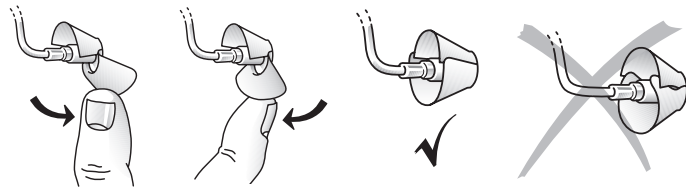

**LET OP:** controleer of de nieuwe eartip correct bevestigd is.

## 9.3 Het receiverslangetje

In het receiverslangetje zit een snoertje dat het hoortoestelsignaal doorgeeft aan de receiver in het oor. Het is belangrijk dat het slangetje en de eartip (of het oorstukje) goed in uw oor passen. Als zij irriteren waardoor u uw hoortoestel niet graag draagt, neem dan contact op met uw hoorspecialist.

Probeer nooit zelf de vorm van het slangetje aan te passen. Het receiverslangetje en de eartip (of het oorstukje) moeten regelmatig worden schoongemaakt.

## 10 Dagelijks onderhoud

Houd uw hoortoestel schoon en droog. Maak de hoortoestellen dagelijks schoon met een zachte doek of tissue. Zijn de microfoonopeningen verstopt, borstel er dan voorzichtig overheen met een klein, schoon borsteltje.



**WAARSCHUWING:** DRUK DE HAREN VAN HET BORSTELTJE NIET IN DE MICROFOONINGANG. DIT BESCHADIGT DE MICROFOON.



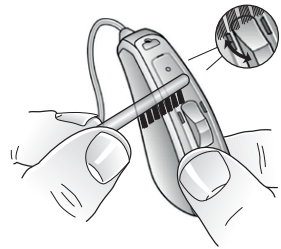

**!** **VOORZORGSMAATREGELEN:** GEBRUIK GEEN ALCOHOL OF ANDERE OPLOSMIDDELEN OM UW HOORTOESTELLEN TE REINIGEN. DIT BESCHADIGT DE BESCHERMLAAG.

### 10.1 Reinigen van oorstukjes

1. Gebruik een zachte, droge doek om het RIE-oorstukje schoon te vegen.

### 10.2 De receiverslangetjes en eartips reinigen

Maak het receiverslangetje en de eartip regelmatig schoon.

1. Gebruik een vochtige doek om het receiverslangetje en de eartip aan de buitenkant schoon te maken.

**i** **LET OP:** gebruik geen stromend water als u de receiverslangetjes of eartips schoonmaakt.

**i** **LET OP:** receiverslangetjes kunnen in de loop der tijd stijf, broos of verkleurd raken. Neem contact op met uw hoorspecialist om ze te vervangen.

### 10.3 Oorsmeerfilters vervangen

Als u een eartip draagt, verwijder hem dan voordat u de procedure gaat uitvoeren.

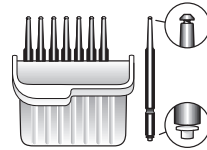

*Verpakking met acht staafjes om oorsmeerfilters te verwijderen en te plaatsen.*

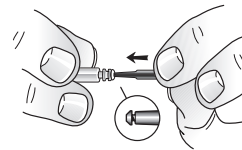

*Plaats de puntige zijde van het staafje in het oude oorsmeerfilter..*

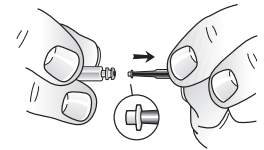

*Trek het oorsmeerfilter er langzaam recht uit.*

Aan de ene kant van het instrumentje zit een puntje om het gebruikte filter te verwijderen. Aan de andere kant zit een vervangend wit filter. Volg de stappen hierboven en hieronder om de nieuwe oorsmeerfilters te plaatsen:

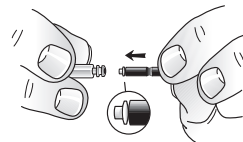

*Plaats nu de andere kant met het nieuwe filter in de geluidsuitgang.*

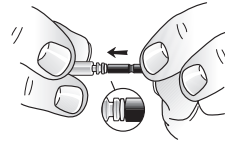

*Druk het nieuwe filtertje voorzichtig recht in de geluidsuitgang tot hij niet verder kan.*

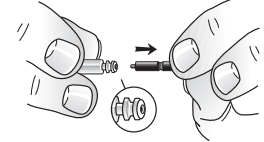

*Trek het staafje recht naar buiten: het nieuwe oorsmeerfilter blijft zitten. Plaats de eartip weer terug of vervang hem door een nieuwe.*



**LET OP:** soms moet u het instrumentje een beetje draaien om het plaatsen en uitnemen eenvoudiger te maken.

#### 10.4 De oplader van de hoortoestellen reinigen

1. Reinig de buitenkant van de oplader met een droge, schone doek.
2. Reinig de ruimtes voor de receiver en de laadstations met een schoon wattenstaafje.



**LET OP:** maak de hoortoesteloplader niet schoon met een vloeistof.

#### 10.5 Onderhoud

Volg onderstaande instructies voor een langere levensduur van uw hoortoestellen.

1. Houd uw hoortoestellen schoon en droog.
2. Veeg de buitenkant na gebruik af met een zachte, droge doek om vet of vocht te verwijderen.
3. Draag uw toestellen niet tijdens het aanbrengen van cosmetica, zoals parfum of aftershave, haarlak en zonnebrandmiddel. Uw hoortoestel kan hierdoor verkleuren of beschadigen.
4. Dompel het toestel nooit onder in water of andere vloeistoffen.
5. Laat uw hoortoestellen niet in de buurt van warmtebronnen of in direct zonlicht liggen, zoals in een hete auto. Overmatige warmte kan het toestel beschadigen of de behuizing vervormen.
6. Draag uw hoortoestel niet tijdens het douchen, zwemmen, bij zware regen of in een stoombad of sauna.

## 11 Draadloze accessoires

ReSound biedt een reeks naadloos op elkaar afgestemde draadloze accessoires. Hiermee kunt u de hoortoestellen bedienen en geluiden zoals spraak en muziek in hoge stereo geluidskwaliteit naar de hoortoestellen streamen.

Hieronder vindt u alle draadloze accessoires van ReSound:

**De ReSound TV Streamer 2** zendt geluid vanaf uw TV, stereo, pc of andere geluidsbron rechtstreeks naar uw hoortoestellen, op een voor u aangenaam geluidsniveau.

**Met de ReSound Afstandsbediening 2** wijzigt u het volume en de programma-instellingen van uw hoortoestellen en kunt u al uw instellingen bekijken op het display.

**Met de ReSound Telefoonclip+** streamt u telefoongesprekken in stereogeluid rechtstreeks naar uw hoortoestellen. Daarnaast doet hij dienst als eenvoudige afstandsbediening.

**De ReSound Micro Mic** is een microfoon die uw gesprekspartner op zijn of haar kleding draagt. Hij verbetert het spraakverstaan in rumoerige omgevingen aanzienlijk.

**De ReSound Multi Mic** werkt net zoals de Micro Mic én u kunt hem gebruiken als tafelmicrofoon, bijvoorbeeld in een vergadering. Verbind hem draadloos met ringleiding- en FM-systemen. Via de mini-jack ingang koppelt u hem aan een tv, computer of andere geluidsbron voor het streamen van geluid.



**LET OP:** vraag uw hoorspecialist naar meer informatie over alle draadloze accessoires van ReSound.

**LET OP:** gebruik voor de draadloze functionaliteit alleen de ReSound draadloze accessoires. Informatie over bv. koppelen vindt u in de handleiding van de betreffende draadloze accessoire.

## 11.1 ReSound draadloze hoortoestellen gebruiken met iPhone, iPad en iPod touch (optioneel)

ReSound LiNX Quattro is Made for iPhone, zodat u rechtstreeks kunt communiceren met uw iPhone, iPad of iPod touch.



**LET OP:** wilt u ondersteuning om deze apparaten te koppelen en te gebruiken in combinatie met uw ReSound hoortoestellen? Neem dan contact op met uw hoorspecialist of ga naar [resound.com/support](https://resound.com/support).

## 12 Gebruik van smartphone apps

### 12.1 ReSound LiNX Quattro gebruiken met smartphone apps (optioneel)

- Schakel de app-notificaties niet uit.
- Installeer altijd de updates, zodat de app correct blijft werken.
- Gebruik de app alleen voor hoortoestellen van ReSound. ReSound aanvaardt geen aansprakelijkheid als u de app gebruikt voor andere hoortoestellen.
- Wilt u een gedrukte versie van de handleiding van de smartphone app? Ga dan naar [www.resound.com](http://www.resound.com) of vraag hem aan bij customerservice.



**LET OP:** wilt u deze apparaten koppelen en gebruiken met uw ReSound hoortoestellen? Neem voor hulp contact op met uw hoorspecialist of ga naar [resound.com/support](https://resound.com/support).

**LET OP:** heeft u een smartphone met Bluetooth, dan kunt u de Telefoonclip+ van ReSound gebruiken om te telefoneren via uw hoortoestellen.

## 13 ReSound e-Assist (optioneel)

Maakt u gebruik van ReSound e-Assist voor uw hoortoestellen, dan kunt u uw hoortoestellen op afstand laten bijstellen, zonder dat u daarvoor de deur uit hoeft. U heeft alleen maar een smartphone met internet nodig. Dit geeft u ongekende vrijheid en maakt u zeer flexibel:

1. Verzoek om bijstelling van uw hoortoestellen op afstand, zodat ze nog beter aan uw wensen voldoen.
2. Houd uw hoortoestellen altijd up-to-date met de nieuwste software, zodat u altijd optimaal van uw hoortoestellen profiteert.



**LET OP:** uw hoortoestellen worden tijdens het installatie- en updateproces uitgeschakeld.

**LET OP:** zorg ervoor dat uw hoortoestellen verbonden zijn met de ReSound Smart 3D app en in de buurt van de iPhone of Android smartphone liggen voordat u de wijzigingen doorvoert.

**LET OP:** e-Assist werkt alleen als u een smartphone met internettoegang heeft.

**LET OP:** uw hoorspecialist geeft u graag meer informatie over hoe ReSound e-Assist werkt in combinatie met de ReSound Smart 3D app.

## 14 Tinnitus Sound Generator (optioneel)

Uw ReSound hoortoestellen hebben een Tinnitus Sound Generator (TSG). Dit is een module voor het genereren van geluiden voor tinnitusbeheerprogramma's, ter verlichting van tinnitus.

De TSG genereert geluiden die zijn aangepast aan uw persoonlijke voorkeuren en aan de specifieke therapeutische wensen zoals vastgesteld door uw arts, audioloog of audicien.

Afhankelijk van het geselecteerde hoortoestelprogramma en de omgeving waarin u zich bevindt, hoort u soms een therapeutisch geluid dat lijkt op een voortdurende of fluctuerende ruis/toon.

## 14.1 Bedoeld gebruik van de TSG-module

De Tinnitus Sound Generator-module is een instrument dat geluiden genereert die gebruikt worden in een Tinnitusbehandelprogramma om tinnitusklachten te verminderen. Het product is voornamelijk bedoeld voor volwassenen van 18 jaar of ouder, maar kan ook gebruikt worden voor kinderen van 5 jaar of ouder.

De Tinnitus Sound Generator-module is bedoeld voor hoorspecialisten, die patiënten met tinnitus behandelen, alsmede conventionele gehoorbehandelingen. De instelling van de Tinnitus Sound Generator moet uitgevoerd worden door een hoorspecialist die deelneemt aan een tinnitusbehandelprogramma.

## 14.2 Gebruikersinstructies voor de TSG-module

### 14.2.1 Beschrijving van het toestel

De Tinnitus Sound Generator (TSG) is een softwaremodule die geluiden genereert voor tinnitusbeheerprogramma's om verlichting te bieden bij tinnitus.

### 14.2.2 Werking van het toestel

De TSG-module is een ruisgenerator. Geluidsniveau en de frequentie-eigenschappen kunnen worden aangepast aan uw specifieke therapeutische behoeften, zoals vastgesteld door uw arts, audioloog of hoorspecialist.

Uw arts, audioloog of audicien kan het gegenereerde geluid voor u moduleren om het plezieriger te maken. Het geluid kan dan bijvoorbeeld lijken op het breken van golven op het strand.

Modulatie-niveau en snelheid kunnen ook aangepast worden aan uw wensen en behoeften. Met een extra optie die uw hoorspecialist kan activeren kunt u vooringestelde natuurgeluiden selecteren, zoals het geluid van brekende golven.

Als het hoortoestel daarnaast een volumeregelaar heeft, kunnen de omgevingscontrole en de volumeregelaar tegelijkertijd gebruikt worden om het geluidsniveau in beide hoortoestellen aan te passen.

Heeft u twee draadloze hoortoestellen met ear-to-earsynchronisatie? Dan kan uw hoorspecialist deze functie voor u inschakelen. Hierdoor synchroniseert de Tinnitus Sound Generator het geluid in beide hoortoestellen. Als het hoortoestel daarnaast een volumeregelaar heeft, kunnen de omgevingscontrole en de volumeregelaar tegelijkertijd gebruikt worden om het geluidsniveau in beide hoortoestellen aan te passen.

### 14.2.3 De wetenschappelijke concepten die de basis vormen voor het toestel

De TSG-module biedt geluidsverrijking met als doel het tinnitusgeluid te omgeven met een neutraal geluid dat eenvoudig te negeren is. Geluidsverrijking is een belangrijk onderdeel van de meeste methoden voor tinnitusbeheer, zoals Tinnitus Retraining Therapy (TRT).

Om gewend te raken aan tinnitus moet die hoorbaar zijn. Het ideale niveau van de TSG-module moet daarom zo ingesteld worden dat het mengt met de tinnitus, zodat u zowel de tinnitus als het gebruikte geluid kunt horen.

In de meeste gevallen kan de TSG-module ook ingesteld worden om het tinnitusgeluid te maskeren, voor tijdelijke verlichting door een prettigere en regelbare geluidsbron.

### 14.2.4 TSG volumebediening

De geluidsgenerator is door de hoorspecialist ingesteld op een specifiek geluidsniveau. Als u de geluidsgenerator inschakelt, staat het volume op deze optimale instelling. Daarom hoeft u het volume (geluid) waarschijnlijk niet handmatig te wijzigen.

Het is ook mogelijk om het volume naar uw eigen wens te regelen. De volumeregelaar is een extra optie in de TSG-module om het outputniveau van de geluidsgenerator bij te stellen.

### 14.2.5 TSG gebruiken met apps voor uw smartphone/iPhone

U kunt de Tinnitus Sound Generator bedienen met de drukknoppen op uw hoortoestel. U kunt dit uitbreiden met draadloze bediening vanaf de ReSound Afstandbediening, de ReSound Telefoonclip+ en de bedieningsapp voor TSG op uw smartphone, iPhone of tablet. Hiervoor moet uw hoorspecialist tijdens de aanpassing de TSG-functionaliteit op uw hoortoestel hebben ingeschakeld.



**LET OP:** om apps te kunnen gebruiken, moet het hoortoestel verbonden zijn met de iPhone, smartphone of het mobiele apparaat.

## 14.3 Technische specificaties

### 14.3.1 Signaalverwerkingstechnologie

Digitaal

### 14.3.2 Beschikbare geluiden

Het witte ruissignaal kan in sterkte gemoduleerd worden met een modulatiediepte van maximaal 14 dB. Met de volgende configuraties kan het witte ruissignaal gevormd worden:

High-pass-filter:	Low-pass filter:
500 Hz	2.000 Hz
750 Hz	3.000 Hz
1.000 Hz	4.000 Hz
1.500 Hz	5.000 Hz
2.000 Hz	6.000 Hz
-	8.000 Hz

#### 14.3.3 Voorgescreven gebruik van een hoortoestel met een Tinnitus Sound Generator

De TSG-module mag alleen gebruikt worden op voorschrift van een arts, audioloog of audicien. Om permanente gehoorschade te voorkomen is het maximale dagelijkse gebruik afhankelijk van het niveau van het gegenereerde geluid.

Ervaart u bijwerkingen door het gebruik van de geluidsgenerator, zoals duizeligheid, misselijkheid, hoofdpijn, verminderd gehoor of toegenomen perceptie van de tinnitus? Stop dan direct met het gebruik van de geluidsgenerator en vraag om medisch advies.

De TSG-module is met name bedoeld voor volwassenen van 18 jaar of ouder, maar kan ook gebruikt worden voor kinderen van 5 jaar of ouder. Let op: kinderen en fysiek of mentaal beperkte gebruikers hebben training nodig voor het plaatsen en verwijderen van het toestel met de TSG-module. Dit kan een arts, audioloog, audicien, toezienend ouder of voogd zijn.

#### 14.3.4 Belangrijk voor potentiële gebruikers van geluidsgenerators

Een tinnitusmaskeerder is een elektronisch apparaat dat geluid genereert, op voldoende intensiteit en bandbreedte om interne geluiden (deels) te maskeren. Hij wordt ook gebruikt als hulpmiddel bij het horen van externe geluiden en spraak.

Goede gezondheidszorg vereist dat iemand met tinnitus wordt onderzocht door een bevoegd audioloog of arts (bij voorkeur een arts die gespecialiseerd is in aandoeningen aan het oor), voordat hij of zij een geluidsgenerator gaat gebruiken. KNO-artsen zijn bevoegd en gespecialiseerd in aandoeningen aan het oor.

Het doel van een medisch onderzoek is om te zorgen dat alle medisch te behandelen aandoeningen die van invloed zijn op tinnitus, ontdekt en behandeld zijn voordat het hoortoestel wordt gebruikt.

De geluidsgenerator genereert geluiden die gebruikt worden na passend advies en/of bij een tinnitusbehandelprogramma, om de effecten van tinnitus te verlichten.

#### 14.4 Waarschuwingen Tinnitus Sound Generator

1. Geluidsgenerators mogen alleen worden gebruikt op voorschrift van een arts, audioloog of audicien.
2. Geluidsgenerators zijn geen speelgoed en moeten buiten bereik van iedereen gehouden worden die zichzelf zou kunnen verwonden (met name kinderen en huisdieren).
3. Geluidsgenerators kunnen gevaarlijk zijn als ze niet goed worden gebruikt.

#### 14.4.1 Voorzorgsmaatregelen Tinnitus Sound Generator

1. Ervaart u bijwerkingen door het gebruik van de geluidsgenerator, zoals duizeligheid, misselijkheid, hoofdpijn, verminderd gehoor of toegenomen perceptie van de tinnitus? Stop dan met het gebruik van de geluidsgenerator en zoek medisch advies.
2. De volumeregelaar van de TSG-module kunt u gebruiken voor het instellen van het outputniveau van de geluidsgenerator. Bij kinderen of fysiek of mentaal beperkte mensen moet de volumeregelaar zo geconfigureerd worden dat het outputniveau alleen lager kan worden gezet en niet hoger.
3. Kinderen en mensen met een verstandelijke beperking mogen het TSG-toestel alleen onder toezicht van een volwassene dragen.

#### 14.4.2 Waarschuwing Tinnitus Sound Generator voor hoorspecialisten

Een hoorspecialist moet, vóór het in gebruik nemen van een geluidsgenerator, een potentiële gebruiker doorverwijzen naar een bevoegd arts (bij voorkeur een KNO-arts).

Als hoorspecialist moet u een potentiële TSG-gebruiker direct doorverwijzen naar een bevoegd (oor)arts als u (via ondervraging, observatie of inzien van andere beschikbare informatie) concludeert dat de gebruiker een van de volgende aandoeningen heeft:

1. Zichtbare aangeboren of traumatische misvorming van het oor.
2. Geschiedenis van actieve drainage van het oor de afgelopen 90 dagen.
3. Geschiedenis van plotseling of snel voortschrijdend gehoorverlies de afgelopen 90 dagen.
4. Acute of chronische duizeligheid.
5. Eenzijdig gehoorverlies dat plotseling is ontstaan of in de afgelopen 90 dagen.
6. Audiometrisch air-bone gap gelijk aan of groter dan 15 deciBel bij 500 Hertz (Hz), 1000 Hz en 2000 Hz.

7. Zichtbaar bewijs van aanzienlijke ophoping van oorsmeer of een vreemd object in de gehoorgang.
8. Pijn of oncomfortabel gevoel in het oor.



**VOORZORGSMAATREGELEN:** de maximale output van de geluidsgenerator kan binnen het bereik vallen dat gehoorverlies kan veroorzaken volgens de OSHA-normen. In overeenstemming met NIOSH-aanbevelingen mag de gebruiker de geluidsgenerator niet langer dan acht (8) uur per dag gebruiken als deze is ingesteld onder 90dB SPL. Als de geluidsgenerator is ingesteld op een niveau hoger dan 90dB SPL mag de gebruiker de geluidsgenerator niet langer dan twee (2) uur per dag gebruiken. De geluidsgenerator mag NOOIT op oncomfortabele geluidsniveaus gebruikt worden.

## 15 Algemene waarschuwingen

1. Gebruik het hoortoestel niet als het defect is.
2. Vraag advies aan een hoorspecialist:
  - Als u denkt dat er een vreemd voorwerp in uw gehoorgang zit
  - Als u last hebt van huidirritatie
  - Als overmatig oorsmeer zich ophoopt tijdens het dragen van het hoortoestel
3. Verschillende soorten straling, bijvoorbeeld van NMR-, MRI- of CT-scanners kunnen uw hoortoestellen beschadigen. Draag uw hoortoestel daarom niet tijdens deze of soortgelijke scanprocedures. Andere soorten scanners zoals inbraakalarm, bewegingsmelders, radioapparatuur, mobiele telefoons, etc., bevatten minder straling en beschadigen uw hoortoestel niet. Ze kunnen wel tijdelijk de geluidskwaliteit van uw hoortoestellen beïnvloeden of ongewenste geluiden veroorzaken. Draag uw hoortoestel niet in mijnen, olievelden of andere explosieve ruimten, tenzij deze ruimten zijn vrijgegeven voor het gebruik van hoortoestellen.

4. Laat uw toestel niet dragen door anderen. Dit kan de hoortoestellen of het gehoor van de andere persoon beschadigen.
5. Bij kinderen en mensen met een beperking moet altijd worden toegezien op een correct gebruik. Het toestel bevat kleine onderdelen die verstikkingsgevaar kunnen opleveren. Let erop dat u kinderen niet zonder toezicht achterlaat met het hoortoestel.
6. Hoortoestellen mogen alleen gebruikt worden zoals ingesteld door uw hoorspecialist. Onjuist gebruik kan leiden tot plotseling en permanent gehoorverlies.
7. Wanneer u in een vliegtuig stapt of een ruimte betreedt waar RF-zenders verboden zijn, moet alle draadloze functionaliteit worden uitgeschakeld.
8. Schakel de draadloze functionaliteit uit door de vliegtuigmodus te gebruiken in ruimten waar het uitstralen van radiofrequentie verboden is.

## 16 Algemene voorzorgsmaatregelen draadloze hoortoestellen

1. Als de draadloze functionaliteit is geactiveerd kunt u via digitaal gecodeerde transmissie communiceren met andere draadloze apparatuur. Hoewel onwaarschijnlijk, is het mogelijk dat elektronische apparaten in de nabije omgeving worden beïnvloed. Gebeurt dit, vergroot dan de afstand tussen het hoortoestel en desbetreffende apparatuur.
2. Gebruik voor de draadloze functionaliteit alleen de ReSound draadloze accessoires. Raadpleeg voor gebruik hiervan de handleiding van de betreffende draadloze accessoire.
3. Koppel ReSound-hoortoestellen alleen met ReSound draadloze accessoires die bedoeld en gekwalificeerd zijn voor gebruik met ReSound-hoortoestellen.

## 17 Waarschuwingen PhoneNow

1. Houd magneten uit de buurt van huisdieren, kinderen en mensen met een verstandelijke beperking.
2. Neem contact op met de huisarts als een magneet is ingeslikt.
3. De magneten die gebruikt worden om het magnetisch veld van de telefoon te versterken, kunnen invloed hebben op medische apparatuur of elektronische systemen. Houd de magneet of een telefoon daarom altijd minimaal 15 cm van pacemakers, creditcards, defibrillators en andere voor magneetveld gevoelige zaken.

### 17.1 Voorzorgsmaatregelen PhoneNow

1. Als u het signaal verliest of lawaai ervaart als u belt, wordt uw telefoon mogelijk te veel beïnvloed door de magneet. U kunt de PhoneNow-magneet op een andere plek op de hoorn plaatsen.
2. Gebruik alleen de magneten die geleverd worden door ReSound.



## 18 Accuwaarschuwing hoortoestellen en hoortoestelopladers

1. Zet uw hoortoestellen uit als u ze niet gebruikt. Zo spaart u de accu.
2. Probeer het apparaat niet te openen of de accu te vervangen. Hierdoor vervalt de garantie.
3. De accu is ingebouwd, dus u kunt hem niet vervangen. Gebruikt u andere accu's, dan bestaat het risico op brand, explosie of chemische verbranding. Voer oplaadbare producten af volgens lokale regels. Recycle waar mogelijk. Gooi oplaadbare producten niet weg als huishoudelijk afval en gooi ze niet in open vuur; ze kunnen exploderen.

 **WAARSCHUWING:** GOOI ACCU'S NIET IN OPEN VUUR. GEBRUIKTE ACCU'S ZIJN SCHADELIJK VOOR HET MILIEU. VOER ZE AF ALS KLEIN CHEMISCH AFVAL OF BRENG ZE TERUG NAAR UW HOORSPECIALIST.

## 19 Waarschuwingen oplader

1. Als u de stekker uit het stopcontact haalt, trek dan altijd aan de stekker en nooit aan de kabel.
2. Gebruik nooit een beschadigde of niet goed gemonteerde oplader. Bij gebruik kunnen ze elektrische schokken of brand veroorzaken.
3. Haal de oplader niet uit elkaar. U loopt zo risico op gevaarlijke elektrische schokken en de garantie wordt hierdoor ongeldig.
4. Laad nooit op bij extreem hoge of lage temperaturen en gebruik de oplader niet buiten of in vochtige ruimtes.
5. Laad de hoortoestellenoplader alleen op met de meegeleverde adapter.

## 20 Wat u van uw hoortoestel kunt verwachten

Een hoortoestel herstelt het normale gehoor niet. Ook voorkomt of verbetert een hoortoestel geen gehoorverlies dat is ontstaan door organische omstandigheden.

ReSound raadt aan om uw hoortoestellen regelmatig te dragen. Bij onregelmatig gebruik profiteert u in de meeste gevallen niet optimaal van uw hoortoestel.

Het dragen van een hoortoestel is slechts onderdeel van uw gehoorherstel. Soms moet dit worden aangevuld met gehoortrainingen en instructies voor liplezen.

## 21 Gebruik van smartphone-apps

De app mag alleen gebruikt worden met ReSound-hoortoestellen die er voor bedoeld zijn. ReSound aanvaardt geen aansprakelijkheid als de app gebruikt wordt voor andere hoortoestellen.

## 22 Waarschuwingen voor hoorspecialisten

1. Bij hoortoestellen waarvan het maximum geluidsniveau 132dB SPL overschrijdt (gemeten met een oorsimulator volgens IEC 60711:1981), moet u extra zorgvuldig zijn bij het aanpassen. Het risico bestaat dat het gehoor van uw klant verder beschadigt.
2. Externe apparatuur die is aangesloten op het elektriciteitsnet moet voldoen aan de veiligheidsvoorschriften IEC 60601-1, IEC 60065 of IEC 60950-1, als deze van toepassing zijn (bedrade aansluitingen, bijvoorbeeld HI-PRO, SpeedLink).

## 23 Waarschuwing voor hoorspecialisten (Alleen VS)

Als hoorspecialist moet u een potentiële gebruiker direct doorverwijzen naar een bevoegd (oor)arts als u (via ondervraging, observatie of inzien van andere beschikbare informatie) concludeert dat de gebruiker een van de volgende aandoeningen heeft:

1. Zichtbare aangeboren of traumatische misvorming van het oor.
2. Geschiedenis van actieve drainage van het oor de afgelopen 90 dagen.
3. Geschiedenis van plotseling of snel voortschrijdend gehoorverlies de afgelopen 90 dagen.
4. Acute of chronische duizeligheid.
5. Eenzijdig gehoorverlies dat plotseling of gedurende de laatste 90 dagen is ontstaan.
6. Audiometrische air-bone gap gelijk aan of groter dan 15 deciBel bij 500 Hertz (Hz), 1000 Hz en 2000 Hz.
7. Zichtbaar bewijs van aanzienlijke ophoping van oorsmeer of een vreemd object in de gehoorgang.
8. Pijn of oncomfortabel gevoel in het oor.

## 24 Belangrijk voor potentiële hoortoestelgebruikers (alleen VS)

Goede gezondheidszorg vereist dat iemand met gehoorverlies wordt onderzocht door een bevoegd arts (bij voorkeur een arts die gespecialiseerd is in aandoeningen aan het oor), voordat hij een hoortoestel gaat gebruiken. Bevoegde artsen gespecialiseerd in aandoeningen van het oor zijn veelal KNO-artsen. Het doel van een medisch onderzoek is te zorgen dat alle medisch te behandelen aandoeningen die van invloed zijn op tinnitus ontdekt en behandeld zijn, voor het hoortoestel gebruikt wordt.

Na een medische controle geeft de arts u een schriftelijke verklaring waarin staat dat uw gehoorverlies medisch is vastgesteld en dat u in aanmerking komt voor een hoortoestel. De arts verwijst u naar een audioloog of hoorprofessional voor een gehoortest.

De audioloog of hoorprofessional voert een gehoortest uit om te beoordelen hoe goed u hoort zónder en later mét hoortoestel. Aan de hand van de gehoortest kan de audioloog of hoorprofessional een hoortoestel selecteren en aanpassen aan uw individuele behoeften.

Als u twijfelt over de versterking, kunt u vragen om een proefperiode van het hoortoestel. Na deze periode kunt u bepalen of u het hoortoestel wilt kopen.

Federale wetgeving beperkt de verkoop van hoortoestellen alleen tot personen die een medische verklaring van een bevoegde arts hebben. De federale wetgeving schrijft voor dat een volledig geïnformeerde volwassene een afstandsverklaring mag tekenen waarin hij afziet van de medische evaluatie op religieuze of persoonlijke gronden die een onderzoek door een arts niet toestaan. Het uitoefenen van een dergelijke afstandsverklaring is niet de beste optie voor uw gezondheid en dit wordt ten zeerste afgeraden.

#### 24.1 Kinderen met gehoorverlies (alleen VS)

Naast een bezoek aan een arts voor een medisch onderzoek, moet een kind met gehoorverlies doorverwezen worden naar een audioloog voor onderzoek en revalidatie, omdat gehoorverlies problemen kan veroorzaken bij de taalontwikkeling en het onderwijs en de sociale groei van het kind. Een audioloog is getraind en gekwalificeerd om te helpen bij de evaluatie en de revalidatie van een kind met gehoorverlies.

## 25 Technische specificaties

### RIE LP-receiver

Modellen: RE961-DRWC RE761-DRWC RE561-DRWC

Referentietest versterking (60 dB SPL input)	HFA	32	dB
Maximale versterking (50 dB SPL input)	Max. HFA	52 46	dB
Maximale output (90 dB SPL input)	Max. HFA	113 109	dB SPL
Harmonische vervorming	500 Hz	0,5	%
	800 Hz	0,8	
	1600 Hz	0,5	
Equivalentente ingangsrui (zonder ruisonderdrukking)		21	dB SPL
1/3 octaaf equivalente ingangsrui (zonder ruisonderdrukking)	1600 Hz	9	dB SPL
Frequentiebereik		100-9060	Hz
Verwachte gebruikstijd*		30	uur

\*Verwachte gebruikstijd van de oplaadbare accu's is afhankelijk van: actieve functies, het gebruik van draadloze accessoires, gehoorverlies, ouderdom van de accu en de geluidsomgeving.

Gegevens in overeenstemming met ANSI S3.22-2014, IEC 60118-0:2015

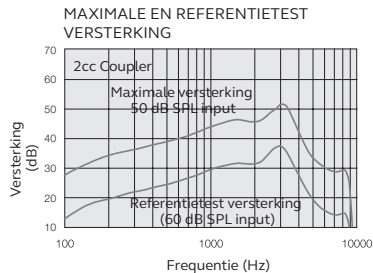
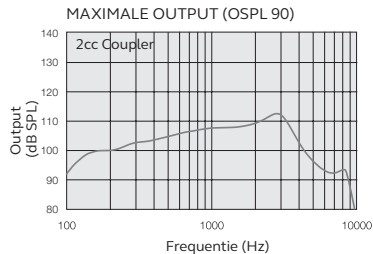

### RIE MP-receiver

Modellen: RE961-DRWC RE761-DRWC RE561-DRWC

Referentietest versterking (60 dB SPL input)	HFA	36	dB
Maximale versterking (50 dB SPL input)	Max. HFA	58 50	dB
Maximale output (90 dB SPL input)	Max. HFA	116 113	dB SPL
Harmonische vervorming	500 Hz	0,3	%
	800 Hz	0,4	
	1600 Hz	0,7	
Equivalentente ingangsrui (zonder ruisonderdrukking)		24	dB SPL
1/3 octaaf equivalente ingangsrui (zonder ruisonderdrukking)	1600 Hz	11	dB SPL
Frequentiebereik		130-6870	Hz
Verwachte gebruikstijd*		30	uur

\*Verwachte gebruikstijd van de oplaadbare accu's is afhankelijk van: actieve functies, het gebruik van draadloze accessoires, gehoorverlies, ouderdom van de accu en de geluidsomgeving.

Gegevens in overeenstemming met ANSI S3.22-2014, IEC 60118-0:2015

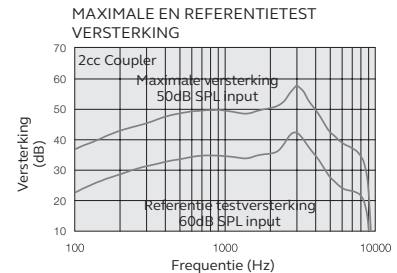
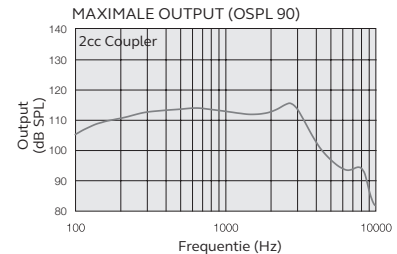

## RIE HP-receiver

Modellen: RE961-DRWC RE761-DRWC RE561-DRWC

Referentietest versterking (60 dB SPL input)	HFA	40	dB
Maximale versterking (50 dB SPL input)	Max. HFA	65 57	dB
Maximale output (90 dB SPL input)	Max. HFA	120 117	dB SPL
Harmonische vervorming	500 Hz	0,3	%
	800 Hz	0,7	
	1600 Hz	0,5	
Equivalente ingangsruis (zonder ruisonderdrukking)		22	dB SPL
1/3 octaaf equivalente ingangsruis (zonder ruisonderdrukking)	1600 Hz	10	dB SPL
Frequentiebereik IEC 60118-0: 2015		100-6750	Hz
Verwachte gebruikstijd*		30	uur

\*Verwachte gebruikstijd van de oplaadbare accu's is afhankelijk van: actieve functies, het gebruik van draadloze accessoires, gehoorverlies, ouderdom van de accu en de geluidsomgeving.

Gegevens in overeenstemming met ANSI S3.22-2014, IEC 60118-0:2015

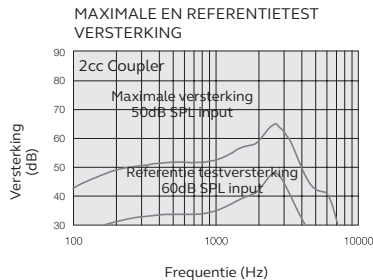
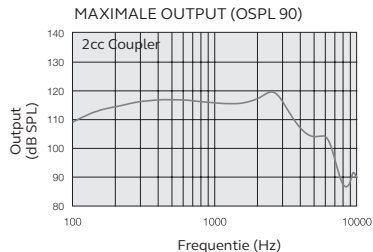

## RIE UP-receiver

Modellen: RE961-DRWC RE761-DRWC RE561-DRWC

Referentietest versterking (60 dB SPL input)	HFA	47	dB
Maximale versterking (50 dB SPL input)	Max. HFA	75 65	dB
Maximale output (90 dB SPL input)	Max. HFA	128 124	dB SPL
Harmonische vervorming	500 Hz	1,0	%
	800 Hz	1,6	
	1600 Hz	0,1	
Equivalente ingangsruis (zonder ruisonderdrukking)		21	dB SPL
1/3 octaaf equivalente ingangsruis (zonder ruisonderdrukking)	1600 Hz	9	dB SPL
Frequentiebereik IEC 60118-0: 2015		100-4920	Hz
Verwachte gebruikstijd*		30	uur

\*Verwachte gebruikstijd van de oplaadbare accu's is afhankelijk van: actieve functies, het gebruik van draadloze accessoires, gehoorverlies, ouderdom van de accu en de geluidsomgeving.

Gegevens in overeenstemming met ANSI S3.22-2014, IEC 60118-0:2015

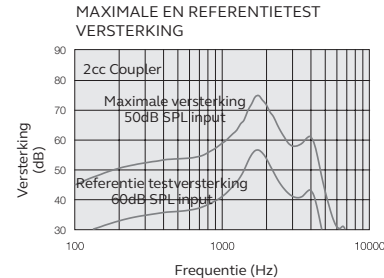
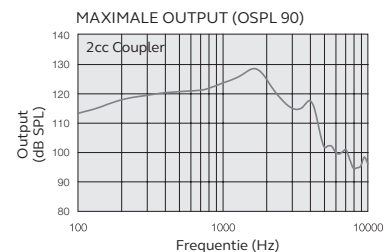

## 26 Problemen oplossen

SYMPTOOM	OORZAAK	MOGELIJKE OPLOSSING
Fluiten / feedback	Zijn uw hoortoestel, oorstukje of eartip correct geplaatst?	Plaats het nogmaals.
	Staat het volume heel hoog?	Zet het volume lager.
	Is het receiverslangetje beschadigd of is het oorstukje verstopt?	Vervang het of neem contact op met uw hoorspecialist.
	Is er een voorwerp (bijv. een hoed, of een telefoon) in de buurt van uw hoortoestel?	Zorg dat er meer ruimte zit tussen het toestel en het voorwerp.
	Zit uw oor vol oorsmeer?	Raadpleeg uw arts.
Geen geluid	Staat het hoortoestel aan?	Schakel het in.
	Is het hoortoestel opgeladen?	Plaats het hoortoestel in de oplader.
	Is de oplader van de hoortoestellen opgeladen?	Steek de stekker van de oplader in het stopcontact en steek de kabel in de hoortoesteloplader.
	Is het receiverslangetje beschadigd of is het oorstukje verstopt?	Neem contact op met uw hoorspecialist.
	Zit uw oor vol oorsmeer?	Raadpleeg uw arts.

SYMPTOOM	OORZAAK	MOGELIJKE OPLOSSING
Geluid is vervormd, niet helder of zwak	Is het receiverslangetje beschadigd of is het oorstukje verstopt?	Neem contact op met uw hoorspecialist.
	Is uw toestel vochtig geworden?	Droog de hoortoestellen af met een droge doek en laat ze drogen.
Batterij is erg snel leeg	Stond uw hoortoestel een lange tijd aan?	Schakel uw hoortoestellen altijd uit wanneer u ze niet gebruikt, bijv. 's nachts.
	Is het hoortoestel oud?	Neem contact op met uw hoorspecialist.
Hoortoestel laadt niet	Is het hoortoestel correct in de oplader geplaatst?	Plaats het hoortoestel opnieuw in de oplader.
	Is de hoortoesteloplader zelf opgeladen?	Steek de stekker van de oplader in het stopcontact en steek de kabel in de hoortoesteloplader.

26.1 Veelgestelde vragen over Lithium-ion accu's	
Hoe bereid ik een nieuwe accu op het eerste gebruik voor?	Er is geen voorbereiding nodig bij normaal gebruik. Laad indien nodig de hoortoestellen in de lader en volg de indicatoren voor het accuniveau op de lader. U kunt het accuniveau ook zien in de smartphone app.
Kan ik een accu beschadigen bij onjuist gebruik?	Nee. De enige uitzonderingen zijn gebruik van overmatig fysiek geweld of extreme temperaturen.
Is het nodig de hoortoestellen uit de lader te halen wanneer ze volledig geladen zijn?	Nee. U kunt uw hoortoestellen bijvoorbeeld 's nachts in de lader laten zitten.
Moet ik de hoortoestellen volledig laden voor gebruik?	Nee. Gedeeltelijk laden is prima, en is niet schadelijk voor de hoortoestellen of de accu, maar door volledig laden kunt u er wel het langst gebruik van maken.
Kan ik het laden van de hoortoestellen en de lader van de hoortoestellen onderbreken?	Ja. Gedeeltelijk laden is niet schadelijk.
Moet ik de accu helemaal gebruiken voordat ik opnieuw ga laden?	Nee. Regelmatig laden, bijvoorbeeld dagelijks laden ('s nachts) wordt gezien als normaal gebruik. De accu's in de hoortoestellen en de lader hebben geen geheugen en kunnen op ieder moment opnieuw geladen worden.
Waarom schakelen mijn hoortoestellen niet automatisch in, hoewel ze gedurende langere tijd in de lader hebben gezeten?	<p>Als u uw hoortoestellen langer dan 24 uur in de lader laat zitten, gaat de lader in stand-bymodus en schakelt de voeding van de hoortoestellen uit.</p> <p>Als de lader geen accuvoeding meer heeft tijdens het laden van de hoortoestellen, worden de hoortoestellen geïnstrueerd de voeding uit te schakelen om energie te sparen.</p> <p>Als u de hoortoestellen uit de lader haalt, worden ze niet als gewoonlijk automatisch ingeschakeld. Druk 5 seconden op de drukknop om de hoortoestellen handmatig in te schakelen.</p>
Wordt de accu warm tijdens het laden?	Er treedt een lichte temperatuurstijging op als het laden bijna voltooid is.
Kan ik laden bij lage temperaturen?	Als het hoortoestel kouder is dan 0 °C, wordt het niet onmiddellijk geladen. Het laden moet plaatsvinden bij een temperatuur tussen 0 °C en 60 °C.
Kan ik laden bij hoge temperaturen?	Het operationele temperatuurbereik van de lader is tussen 0 °C - 40 °C.



## 27 Garanties en reparaties

ReSound verleent op alle digitale hoortoestellen een garantie in het geval van fouten in vakmanschap of materialen, zoals beschreven in de betreffende garantiebepalingen. In haar servicebeleid belooft ReSound een functionaliteit te garanderen die op zijn minst equivalent is aan die van het originele hoortoestel. Als mede-ondertekenaar van het United Nations Global Compact-initiatief heeft ReSound zich eraan gecommitteerd om haar servicebeleid uit te voeren volgens de gangbare milieuvriendelijke normen. Hoortoestellen kunnen daarom, naar inzicht van ReSound, vervangen worden door nieuwe producten of door producten gefabriceerd uit nieuwe of gerepareerde gebruikte onderdelen, of gerepareerd met nieuwe of in nieuwstaat teruggebrachte componenten. De garantieperiode van uw hoortoestel wordt aangegeven in uw garantiebepalingen, die uw hoorspecialist u heeft gegeven.

Heeft uw ReSound hoortoestel onderhoud nodig, neemt u dan contact op met uw hoorspecialist. Hoortoestellen van ReSound die niet goed functioneren, moeten door een gekwalificeerd monteur worden gerepareerd. Probeer nooit zelf de kast van het hoortoestel te openen, anders vervalt het recht op garantie.

## 28 Temperatuurtest, transport en opslaginformatie

ReSound hoortoestellen zijn onderworpen aan diverse temperatuur- en vochttesten tijdens verwarmingscycli tussen -25 °C en 70 °C volgens interne en industriestandaards.

Tijdens transport of opslag mag de temperatuur niet buiten -20 °C en 60 °C komen en de relatieve vochtigheid niet boven 90% RH zonder condensatie (gedurende beperkte tijd). De luchtdruk mag liggen tussen 500 hPa en 1100 hPa.

## 29 Advies

Hieronder staan belangrijke adviezen die u moet begrijpen, delen en opvolgen. Het niet naleven ervan kan leiden tot ernstige persoonlijke verwondingen en/of schade aan de toestellen.

Let op informatie die gemarkeerd is met het volgende symbool:



**WAARSCHUWING** wijst op een situatie die kan leiden tot ernstige verwondingen.



**VOORZORGSMaatregelen** wijst op een situatie die kan leiden tot lichte verwondingen.



Adviezen en tips over optimaal gebruik van uw hoortoestel.



De apparatuur maakt gebruik van een RF-zender



**VRAAG UW HOORSPECIALIST NAAR DE JUISTE WEGWERPMETHODE VOOR UW HOORTOESTELLEN EN HOORTOESTELOPLADER.**



**LET OP:** er gelden landspecifieke regels.



Volg de gebruikersinstructies

## 30 Kennisgeving

Delen van deze software zijn geschreven door Kenneth Mackay (micro-ecc), er is een licentie verschaft onder de volgende voorwaarden:

Copyright (c) 2014, Kenneth MacKay  
Alle rechten voorbehouden.

Herdistributie en gebruik in broncode en binaire vorm, al dan niet gewijzigd, zijn toegestaan mits er aan de volgende voorwaarden wordt voldaan:

- \* Herdistributie van broncode moet in overeenstemming zijn met bovenstaande copyrightmelding, deze lijst met voorwaarden en de volgende disclaimer.
- \* Herdistributie in binaire vorm moet bovenstaande copyrightmelding, deze lijst met voorwaarden en de volgende disclaimer in de documentatie en/of andere materialen bevatten die geleverd worden bij de distributie.

DEZE SOFTWARE WORDT DOOR DE COPYRIGHTHOUDERS EN DEELNEMERS GELEVERD OP EIGEN BATE EN SCHADE EN ALLE UITDRUKKELIJKE OF GEÏMPliceERDE GARANTIES, INCLUSIEF MAAR NIET BEPERKT TOT DE GEÏMPliceERDE GARANTIE VAN VERKOOPBAARHEID EN GESCHIKTHEID VOOR EEN BEPAALD DOEL WORDEN AFGeweZEN. IN GEEN ENKEL GEVAL ZIJN DE COPYRIGHT-HOUDER OF DEELNEMERS AANSPRAKELIJK VOOR DIRECTE, INDIRECTE, SPECIALE, INCIDENTELE OF GEVOLGSCHADE (INCLUSIEF MAAR NIET BEPERKT TOT AANKOOP VAN VERVANGENDE GOEDEREN OF DIENSTEN, VERLIES VAN GEBRUIK OF GEGEVENS, WINSTDERVING OF BEDRIJFSON-

DERBREKING) HOE DAN OOK VEROORZAAKT EN OP BASIS VAN IEDERE AANSPRAKELIJKHEIDSTHEORIE, ZOWEL IN CONTRACT, STRIKTE AANSPRAKELIJKHEID OF ONRECHTMATIGE DAAD (INCLUSIEF NALATIGHEID OF ANDERSZINS) OP ENIGERLEI WIJZE VOORTVLOEIEND UIT HET GEBRUIK VAN DEZE SOFTWARE, ZELFS INDIEN GEADVISEERD OVER DE MOGELIJKHEID VAN DERGELIJKE SCHADE.



Het gebruik van de Made for Apple-badge betekent dat een accessoire bedoeld is om specifiek te koppelen aan een iPhone, iPad en iPod touch en dat deze is gecertificeerd door de ontwikkelaar om te voldoen aan de prestatienormen van Apple. Apple is niet verantwoordelijk voor het functioneren van dit apparaat of de naleving van veiligheids- en wetgevende reguleringen.

© 2018 GN Hearing A/S. Alle rechten voorbehouden. ReSound is een handelsmerk van GN Hearing A/S. Apple, het Apple-logo, iPhone, iPad en iPod touch zijn handelsmerken van Apple Inc., geregistreerd in de Verenigde Staten en andere landen.

Android is een handelsmerk van Google Inc. Het woordmerk en logo Bluetooth zijn geregistreerde handelsmerken van Bluetooth SIG, Inc.



Geproduceerd volgens de EU Richtlijn Medische apparaten 93/42/EEC:

#### **Internationaal Hoofdkantoor**

*Hoortoestellen*

**GN ReSound A/S**

Lautrupbjerg 7

DK-2750 Ballerup

Denemarken

Tel.: +45 4575 1111

resound.com

CVR-nr. 55082715

*Hoortoesteloplader*

**GN Hearing A/S**

Lautrupbjerg 7

DK-2750 Ballerup

Denmark

#### **Nederland**

GN Hearing Benelux BV

Het Hazeland 5-7

6931 KA Westervoort

Tel: +31 (0)26 319 5000

info@gnresound.nl

resound.com

#### **Contact België**

GN Hearing Benelux BV

Postbus 85

6930 AB Westervoort

Nederland

Tel: + 32 (0)2 513 55 91

info@gnresound.be

resound.com



Vragen met betrekking tot de EU Richtlijn Medische apparaten 93/42/EEG, of EU Richtlijn Radioapparatuur 2014/53/EU dienen gericht te worden aan GN ReSound A/S. Deze CE-markering geldt voor alle tekst die betrekking heeft op het hoortoestel.



Vragen met betrekking tot de EU Richtlijn Medische apparaten 93/42/EEG, of EU Richtlijn Radioapparatuur 2014/53/EU dienen gericht te worden aan GN Hearing A/S. Deze CE-markering geldt voor alle tekst die betrekking heeft op de hoortoesteloplader.

